

WaterBoss

УМЯГЧИТЕЛЬ ВОДЫ



МОДЕЛИ
700/900

РУКОВОДСТВО ПОЛЬЗОВАТЕЛЯ

Изготовитель: "HAGUE QUALITY WATER INTERNATIONAL"
WaterBoss 4343 S. Hamilton Road, Groveport, Ohio 43125, USA

по заказу ООО "АКВАФОР"
197110, Россия, г. Санкт-Петербург, ул. Пионерская, д. 29

Пожалуйста, внимательно изучите инструкцию перед
эксплуатацией изделия и сохраните ее для использования в будущем.

Все интересующие Вас вопросы Вы можете задать
на нашем форуме www.aquaboss.ru



Регистрационный номер декларации о соответствии:
ТС RU Д-US.H003.A.00013.
Срок действия: с 24.10.2013 по 23.10.2018
Декларация о соответствии принята:
ООО «Аквафор», 197110, Россия,
г. Санкт-Петербург, ул. Пионерская, д. 29.

СОДЕРЖАНИЕ

1	Введение	2
2	Технические характеристики	3
3	Требование к исходной воде	5
4	Комплектация	7
5	Подключение	8
6	Настройка умягчителя	12
7	Настройка процессора	13
8	Настройка других систем	22
9	Работа умягчителя	25
10	Правила хранения и транспортировки	29
11	Правила безопасности	30
12	Примеры установок	31
13	Гарантия	32
14	Схема стандартного подключения	35
15	Состав исходной воды	36
16	Гарантийный талон	37

Фильтр для умягчения воды Aquaphor Water Boss модели 700 и 900 (в дальнейшем – умягчитель) изготовлен компанией “Hague Quality Water International” (Water Boss), USA по заказу ООО “Аквафор”, Россия.

Умягчитель предназначен для устранения ионов жесткости (кальция и магния), удаления железа и марганца из воды муниципальных и локальных водопроводных сетей (артезианских скважин, колодцев и др.) при соответствии их установленным настоящим руководством требованиям.

Умягчитель сертифицирован в соответствии со стандартом Water Quality Association S-100 (Ассоциации качества воды, США), что подтверждено Золотой печатью Ассоциации качества воды. Все электрические компо-



На рынке США
с 1965 г



ненты изделия включены в перечни UL или CSA, а все компоненты, находящиеся в контакте с водой, включены в перечень FDA (Управления по санитарному надзору за качеством пищевых продуктов и медикаментов). Умягчитель, соответствующий международным сертификатам США, допускается по гигиеническим показателям к ввозу с целью реализации на территории Российской Федерации в качестве фильтра для умягчения (снижения жесткости) и обезжелезивания воды при условии соблюдения санитарных норм и правил пользования.

Материалы фильтра безопасны, нетоксичны и не выделяют в воду опасных для здоровья и окружающей среды веществ. Умягчитель сертифицирован в системе сертификации ГОСТ Р Госстандарта России.

Технические характеристики



МОДЕЛЬ	700	900
Максимальная “компенсируемая жесткость”, гран/галл (мг-экв/л) *	70 (24)	90 (31)
Максимальное содержание в воде ионов железа и марганца, мг/л	10	10
Минимальный pH	6	6
Тип засыпки и ее количество	Фильтрующая среда Power Clean Супер мелкая смола – 19.8 литра	Фильтрующая среда Power Clean Супер мелкая смола – 28.3 литра
Расход соли, кг / Емкость смолы, мг-экв (НС - высокая емкость)	2.95 / 22080	3.41 / 37400
Расход соли, кг / Емкость смолы, мг-экв (НЕ - высокая экономичность)	1.14 / 13500	1.4 / 19960
Рабочая температура воды, °C	+4 – +50	+4 – +50
Рабочая производительность, м ³ /ч	1.5	1.8
Размер фильтрационной емкости, см	26.7 x 35.6	26.7 x 53.4
Максимальная производительность, м ³ /ч / падение давления, атм.	2.3 / 0.96	3.6 / 1.03
Падение давления при потоке 0.91 м ³ /ч	0.22	0.28
Максимальный поток на дренаж при регенерации (обратная промывка, м ³ /ч)	0.5	0.5
Давление воды (минимум / максимум), атм.	1.4 / 8	1.4 / 8

* Суммарное значение показателей: железо, жесткость, марганец

МОДЕЛЬ	700	900
Минимально необходимый поток воды, м³/ч	1,14	1,14
Максимальное содержание хлора, мг/л	1	1
Время регенерации, минуты (НС - высокая емкость)	33	48
Время регенерации, минуты (НЕ - высокая экономичность)	18	38
Расход воды на регенерацию, литры (НС - высокая емкость)	95	125
Расход воды на регенерацию, литры (НЕ - высокая экономичность)	61	102
Частота регенераций, дни	по требованию	по требованию
Запас соли гранулированной/таблетированной, кг	до 55/37	до 73/50
Высота, см	65.4	78.1
Основание, см	37.5 x 47.6	37.5 x 47.6
Электропитание	12 VAC, 1 фаза, 50 Гц	12 VAC, 1 фаза, 50 Гц
Присоединительные размеры	¾" NMPT	¾" NMPT
Вес брутто, кг	39	48

Требования к исходной воде



• МУТНОСТЬ, МГ/Л *	НЕ БОЛЕЕ	1,5
• ЖЕСТКОСТЬ ВОДЫ, МГ-ЭКВ/Л (ГРАН/ГАЛ)	НЕ БОЛЕЕ	24/31 (70/90)
• СОДЕРЖАНИЕ 2-Х ВАЛЕНТНОГО ЖЕЛЕЗА, МГ/Л *	НЕ БОЛЕЕ	10
• СОДЕРЖАНИЕ 3-Х ВАЛЕНТНОГО ЖЕЛЕЗА, МГ/Л *	НЕ БОЛЕЕ	0,5
• СОДЕРЖАНИЕ МАРГАНЦА, МГ/Л	НЕ БОЛЕЕ	5
• PH	ОТ 6	ДО 9
• ТЕМПЕРАТУРА, °С	+4 – +50	



Умягчитель Aquaphor Water Boss не очищает воду от железа, находящегося в составе органических комплексов.

Примечание 1: В случае несоответствия Вашей воды предъявляемым требованиям или при наличии песка, глины, железоорганических комплексов перед умягчителем Aquaphor Water Boss необходимо установить специальное оборудование. Рекомендации по установке дополнительного оборудования выдаются

* Имеется ввиду изначальное состояние воды (в момент отбора проб)

специалистом сервисной службы на основании анализа воды, привязки к геодезическим и архитектурно-планировочным условиям заказчика.

Примечание 2: Умягчитель не очищает воду от сероводорода, бактериального загрязнения, нефтепродуктов, органических веществ. В случае наличия в воде вышеперечисленных примесей или каких-либо других веществ, внушающих Вам опасения, обратитесь за консультацией в сервисную службу или к продавцу. Особенно это касается случаев, когда забор воды осуществляется из открытых водоемов.

Комплектация



рисунок 1

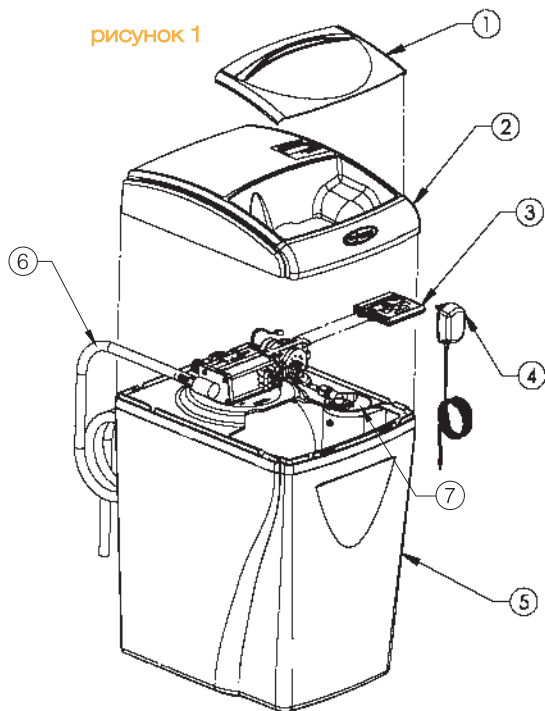

- | | | |
|---|--|--|
| 1 | КРЫШКА СОЛЕВОГО БАКА | 1 ШТ |
| 2 | КРЫШКА РАБОЧИХ МЕХАНИЗМОВ | 1 ШТ |
| 3 | ПРОЦЕССОР | 1 ШТ |
| 4 | БЛОК ПИТАНИЯ 12 V, 500 mA, переменного тока | 1 ШТ |
| 5 | УМЯГЧИТЕЛЬ В СБОРЕ | 1 ШТ |
| 6 | ДРЕНАЖНАЯ ТРУБКА D=16 MM, L=2.5 M | 1 ШТ |
| 7 | УСТРОЙСТВО КОНТРОЛЯ УРОВНЯ СОЛЕВОГО РАСТВОРА | 1 ШТ |
| 8 | ШТУЦЕР ПЕРЕЛИВНОЙ | 1 ШТ |
| 9 | ПОДВОДКА ГИБКАЯ 3/4" | 2 ШТ
(в комплекте с уплотнительными кольцами) |

переливной
патрубок

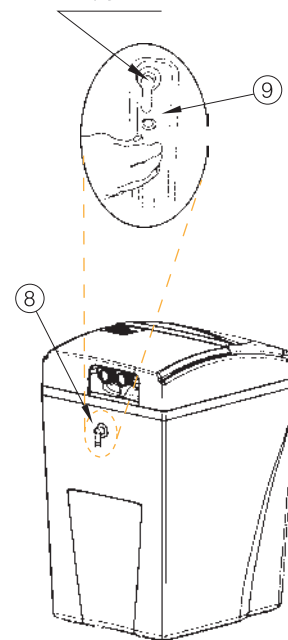

Подключение

Подключение умягчителя должно производиться в соответствии с применимыми местными нормами, относящимися к санитарно-техническим работам. Установка и подключение аппарата может осуществляться рекомендуемой продавцом сервисной службой.

Рекомендации

- 1 Умягчитель должен быть установлен перед водонагревателем (см. рисунок 2). Это позволяет предотвратить быстрое накопление накипи от жесткой воды и способствует эффективной работе водонагревателя.
- 2 Вода для полива газона, сада, мойки автомобиля и т. п. не требует умягчения и фильтрации.
- 3 Технические условия на умягчитель, как и большинство правил эксплуатации водопроводно-канализационных систем, предполагают использование на месте установки умягчителя воды байпасного крана (см. рисунок 3). Байпасный кран упрощает установку и обслуживание умягчителя. Кран также, в случае необходимости, обеспечит подачу к потребителю неумягченной воды. Рекомендуется открывать байпасный кран при проведении работ по обслуживанию скважины, водопровода или насоса с последующим сливом первых порций загрязненной воды до запуска умягчителя.

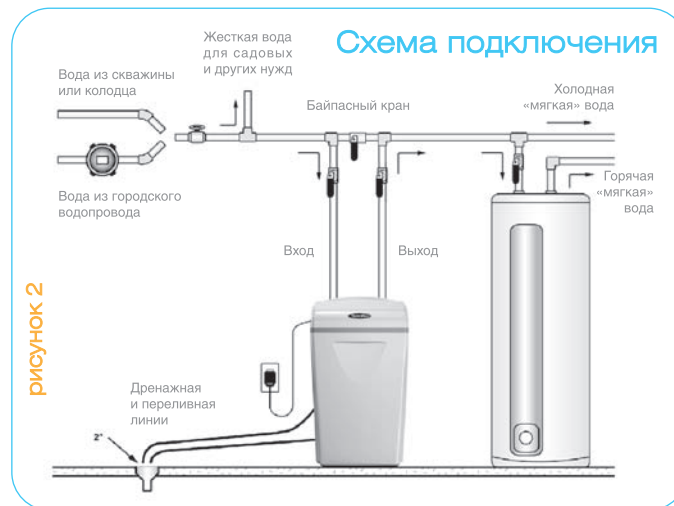

РЕЖИМ «СЕРВИС»
(фильтр включен)

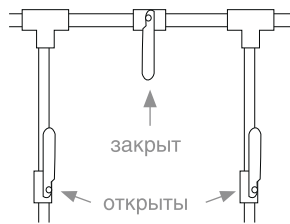

РЕЖИМ «БАЙПАС»
(фильтр выключен)



рисунок 3



№ 2

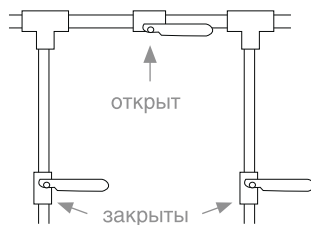
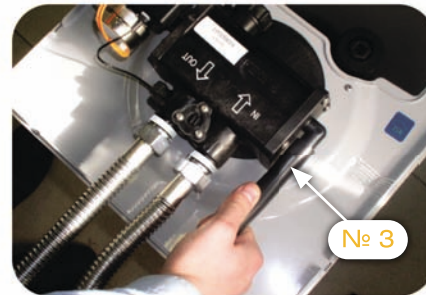

№ 3

рисунок 4

- 4 Установка должна быть смонтирована непосредственно на вводе водопровода в здание после напорного бака-гидроаккумулятора (если таковой имеется), насосного оборудования и автоматики и максимально близко к системе хозяйственно-бытовой канализации.
- 5 Подключение установки к трубопроводу исходной воды производится через обводную линию (байпас), оборудованную запорной арматурой, позволяющей при необходимости подавать портебителю исходную воду.
- 6 При монтаже установки следует предусмотреть воз-

возможность ее отключения от систем водопровода и канализации и быстрого демонтажа. Рекомендуется смонтировать поливочный кран до установки и пробоотборные краны до и после нее.

Подсоединение труб для воды

- 1 Снимите крышку рабочих механизмов.
- 2 Присоедините две гибкие подводки к своему водопроводу и к умягчителю.
- 3 Убедитесь в том, что в накидные гайки подводов вложены прокладки.
- 4 Затяните соединения **вручную**, не слишком туго.
- 5 В случае подсоединения без использования гибких подводов используйте тефлоновую ленту, как показано на рисунке 4.



Подводящие трубы не должны создавать механических нагрузок на пластиковые части умягчителя.

- 6 Проверьте входное № 1 (IN) и выходное № 2 (OUT) соединения, чтобы убедиться, что вода течет в нужном направлении. Гибкие подводки должны изгибаться плавно, без переломов.



Не допускайте подачи воды в обратном направлении. На входе вода – жесткая, на выходе – умягченная.

Подсоединение дренажной трубки

- 1 Подсоедините дренажную трубку № 3 (см. рисунок 4) с внутренним диаметром 16 мм.

- 2 Проложите дренажную трубку к сливному отверстию в полу, к стояку отстойника или к какому-либо другому подходящему устройству для приема сточных вод.
- 3 Сохраняйте воздушный зазор минимум 50 мм между концом дренажной трубки и уровнем затопления приемника сточных вод для того, чтобы предотвратить обратное сифонирование.

Примечание: дренажная трубка может быть поднята на высоту до 1.8 м, если при этом давление воды на входе в умягчитель не ниже 2.8 атм.

Подсоединение переливной трубки

- 1 Если бак для солевого раствора заполнен слишком большим количеством воды, избыток воды по переливной трубке направляется к сливу.
- 2 Вкрутите переливной патрубок (см. рисунок 1) с задней стороны корпуса.

- 3 Подсоедините к патрубку сливную трубку с внутренним диаметром 12 мм (с умягчителем не поставляется) и выведите ее в слив.
- 4 Не допускается объединение основного дренажа и аварийного перелива через тройник в одну сливную трубку во избежание попадания промывочных вод в бак солевого раствора.
- 5 Сохраняйте воздушный зазор минимум 50 мм между концом переливной трубки и уровнем затопления приемника сточных вод, чтобы предотвратить обратное сифонирование. Переливная трубка должна заканчиваться у сливного отверстия, находящегося, по меньшей мере, на 10 см ниже края переливного патрубка.

Включение подачи воды

- 1 Если Вы установили перепускной кран, удостоверьтесь в том, что он находится в рабочем положении (см. рисунок 3).
- 2 Проверьте на наличие утечек.

Подключение электропитания

- 1 Вставьте штекер в гнездо, находящееся на задней торцевой стороне процессора.

Примечание 1: следует пользоваться розеткой без выключателя.

Примечание 2: в районах с проблемным электроснабжением рекомендуется установка стабилизатора напряжения.

- 2 Включите трансформатор в розетку сети непрерывного электроснабжения напряжения 220 В ± 10% 50 ГЦ.

Настройка умягчителя

Для эффективной работы Вашего умягчителя необходимо провести настройку его систем в соответствии с Вашими потребностями и составом умягчаемой воды.

Необходимый для настройки умягчителя анализ воды, показывающий ее жесткость, содержание железа, марганца и других примесей, Вам могут произвести в специализированной лаборатории.

Ваш умягчитель может работать в двух режимах. Регенерация может проводиться по требованию (**Demand mode** ) или в удобное для Вас время при минимальном потреблении воды (**Delay mode** )

Настройка процессора





ПАНЕЛЬ УПРАВЛЕНИЯ*



рисунок 5

*для доступа к кнопкам управления контроллера необходимо снять крышку 2 (см. рисунок 1 на стр. 7)

Внутренние установки процессора

- 1 Установка вариантов эксплуатации:
 - НС-высокая емкость;
 - НЕ-высокая экономичность.
- 2 Выбор режима регенерации:
 - Регенерация по требованию фильтра (Demand mode );
 - Отложенная регенерация (Delay mode ).
- 3 Принудительная регенерация через 72-96 часов.

Примечание: Система регенерируется в заданное время (стр. 15) в интервале 72-96 часов.

- 4 Указание количества оставшейся воды на дисплее в галлонах или литрах.

- 5 Установка текущего времени и времени регенерации.

Система PowerClean ()

При нажатии на кнопку "PowerClean" появится соответствующая пиктограмма (см. рисунок 5). Используйте систему, когда в Вашей воде содержится механическая примесь и повышенное количество железа (>7 мг/л). При включении системы "PowerClean" регенерация происходит 1 раз в 2 дня (расход соли составляет 1.15 кг на одну регенерацию).

Режимы сервисных настроек

Войдите в режим сервисных настроек, нажав и удерживая в течении 3 секунд одновременно кнопки "P" и "C" (на дисплее отображены цифры «07» или «09»), нажатие сопровождается коротким звуковым сигналом.

1 Выбор варианта эксплуатации

- **HC (High capacity)** - высокая емкость. Обеспечивает полный ресурс ионообменной смолы до регенерации.
- **HE (High effectivity)** - высокая экономичность. Обеспечивает экономию соли в длительном цикле работы умягчителя.

Выберете вариант эксплуатации кнопкой "C". Подтвердите выбор нажатием кнопки "P".

2 Выбор удобного для Вас режима регенерации

- **Режим № 1:** Регенерация по требованию ("**Demand mode**" ). Регенерация умягчителя происходит по окончании ресурса, при минимальном потреблении воды. При этом регенерация может произойти в любое время.

- **Режим № 2:** Отложенная регенерация ("**Delay mode**" ). Учитывается среднесуточное потребление воды и регенерация произойдет, если оставшееся количество воды меньше среднесуточного водопотребления. При этом регенерация происходит в установленное время при минимальном потреблении воды.

Выберите режим регенерации кнопкой "C". Подтвердите выбор нажатием кнопки "P".

3 Режим принудительной регенерации (96h).

Индикация символа "96h" означает включение режима принудительной регенерации 1 раз в 72-96 часов (1 раз в 3-4 дня).

Примечание: Режим принудительной

регенерации должен быть включен при содержании железа $Fe > 0,3$ мг/л и марганца $Mn > 0,1$ мг/л.

Выберете режим регенерации кнопкой "С". Подтвердите выбор нажатием кнопки "Р".

4 Выбор единиц измерения

Вы можете выбрать метрическую или американскую систему мер.

- "Gallons x 100" - американская единица измерения объема (3,785 л).
- "Litres x 100" – метрическая единица измерения объема, принятая в России.



Какую единицу Вы выберете, в той системе мер и продолжит работать умягчитель.

Выберите единицы измерения кнопкой "С". Подтвердите выбор нажатием кнопки "Р".

5 Установка текущего времени (🕒)

В зависимости от модели процессора возможны следующие варианты индикации времени:

- **Вариант 1.** Указывается текущее время в 12-и часовой шкале с округлением до ближайшего часа. При этом надписи обозначают: AM - до полудня, PM - после полудня.
- **Вариант 2.** Указывается текущее время в 24-х часовой шкале с округлением до ближайшего часа.

Установите текущее время кнопкой "С". Подтвердите установку нажатием кнопки "Р".

6 Установка времени регенерации (Ⓜ)

Укажите желаемое время регенерации аналогично п. 5.

Установите текущее время кнопкой "C". Подтвердите установку нажатием кнопки "P". Процессор перейдет в рабочий режим.



Если в течение 3-х минут не была нажата ни одна кнопка, процессор автоматически перейдет в рабочий режим.

Введение значения "компенсируемой жесткости"

Точная настройка обеспечивает более высокую эффективность работы аппарата. Для точной настройки Вам необходимо знать жесткость воды (гран/галл или мг/л по каль-

цию) и содержание в ней ионов железа и марганца (мг/л). Показатель pH Вашей воды должен быть в интервале от 6 до 9.

В России принята система измерения величины жесткости воды в единицах «мг-экв/л». Микропроцессор умягчителя настроен на единицы измерения — «гран/галл» и мг/л x 10 карбонатной жесткости.

Для настройки микропроцессора необходимо жесткость, выраженную в единицах «мг-экв/л» выразить:

- **Вариант 1 (американская система единиц измерения).** В единицах «гран/галл» (1 мгэкв/л = 2.9 гран/галл). Если в Вашей воде содержится двухвалентное железо, воспользуйтесь приведенной ниже формулой для пересчета содержания железа в "компенсируемую жесткость". При концентрации двухвалентного железа и марганца 1-10 мг/л умножьте ее на 4, чтобы получить значение "компенсируемой жесткости".

Например:

Жесткость 7 мгэкв/л X 2,9 = 20
Железо + марганец 3 мг/л X 4 = 12

Компенсируемая жесткость = 32 гран/галл

- **Вариант 2 (метрическая система единиц измерения).** В единицах «мг/л X 10» карбонатной жесткости (1 мгэкв/л = 50мг/л). Если в Вашей воде содержится двухвалентное железо, воспользуйтесь приведенной ниже формулой для пересчета содержания железа в "компенсируемую жесткость". При концентрации двухвалентного железа и марганца 1-10 мг/л умножьте ее на 70, чтобы получить значение "компенсируемой жесткости".

Например:

Жесткость 7 мгэкв/л X 50 = 350
Железо + марганец 3 мг/л X 70 = 210

Компенсируемая жесткости = 560 мг/л
или
56 mg/l X 10

- 1 Снимите крышку панели управления.
- 2 Установите значение "компенсируемой жесткости". Для этого нажмите и удерживайте кнопку "P" ("SET") – выбор в течении 3-х секунд. Для изменения числа жесткости нажмите кнопку "C" ("CHANGE") – изменение. При каждом нажатии величина жесткости, высвечиваемая на индикаторе, будет

увеличиваться на 1 гран/галл (10 мг/л) после 70/90 гран/галл (1200/1540 мг/л) показания вернутся к началу. Каждое нажатие сопровождается коротким звуковым сигналом.

- 3 Подтвердите введенные параметры нажатием кнопки "P" ("SET") – выбор (длинный звуковой сигнал). Если в течение 3 минут не была нажата ни одна кнопка, процессор автоматически перейдет в рабочий режим (беззвучно).
- 4 Для того, чтобы перепроверить введенное значение жесткости, нажмите и удерживайте "P" в течение 3-х секунд.
- 5 После установки жесткости на индикаторе появится число литров, оставшихся до следующей автоматической регенерации.

Примечание: Указывается число галлонов или литров в сотнях 5 = 500 литров (1 галлон = 3,785 литра). При обслуживании средней семьи, состоящей из 4 человек, умягчитель требует регенерации примерно раз в 2-3 дня.

Рекомендуемые параметры настройки процессора

- 1 Нажать и удерживать одновременно две кнопки "P" и "C" до появления на экране процессора символов HE.



- 2 Нажать кнопку "C" – на экране появится символ HC.



- 3 Нажать кнопку "P" – на экране появится символ .



- 4 Нажать кнопку "C", выбрав режим отложенной регенерации. На экране появится символ .



- 5 Нажать кнопку "P" – на экране появится символ 96h.



- 6 Нажать кнопку "P" – на экране появится символ . Кнопкой "C" установить время начала регенерации.



- 7 Нажать кнопку "P" – на экране появится символ . Кнопкой "C" установить текущее время.



- 8 Нажать кнопку "P" – на экране появится символ . Кнопкой "C" установить время начала регенерации.



- 9 Нажать кнопку "P". Раздастся длинный звуковой сигнал, означающий завершение настройки.

Регулировка смесительного клапана

Смесительный клапан располагается под крышкой рабочих механизмов на передней панели, между входным и выходным штуцерами умягчителя (см. рисунок 6). Он регулируется с помощью плоской отвертки, которую вставляют в предусмотренную для этого про-



резь и поворачивают по часовой стрелке. Полный диапазон перемещения при переводе смесительного клапана из полностью закрытого состояния в полностью открытое составляет 1/4 оборота.

Количество веществ, придающих воде жесткость, которые при смешении снова попадают в трубопровод с умягченной водой, определяется жесткостью поступающей воды и настройкой смесительного клапана. Если поступающая вода имеет чрезвычайно высокую жесткость, смесительный клапан можно приоткрыть, но не сильно. Если уровень жесткости поступающей воды относительно низкий, смесительный клапан можно открыть больше. Точная регулировка смесительного клапана производится методом "проб и ошибок". На практике первоначально смесительный клапан должен быть закрыт. Поскольку смесительный клапан легко доступен и легко регулируется, пользователь со временем может увеличить или уменьшить интенсивность смешения по своему вкусу.

Примечание: Не рекомендуется использовать смесительный клапан при повышенном содержании двухва-

лентного железа или при наличии осадка. Поскольку смесительный клапан производит перемешивание "жесткой" воды с умягченной, двухвалентное железо или осадок, содержащиеся в "жесткой" воде, также будут смешиваться и снова попадать в трубопровод с умягченной водой.

Загрузка соли

- 1 Сдвиньте крышку солевого бака и засыпьте в него поваренную соль (хлорид натрия NaCl) (см. рисунок 7). Бак вмещает до 50 кг. соли, но рекомендуется засыпать не более 25 кг. Соль используется в умягчителе воды для восстановления фильтрую-



рисунок 7

щей способности смолы (регенерации), удаления из нее ионов кальция и магния (веществ, которые придают воде жесткость).

Рекомендуется использовать гранулированную или таблетированную соль, чтобы избежать слеживания и образования корки, что может препятствовать протеканию процесса регенерации.

Использование каменной, иодированной соли и соли мелкого помола не рекомендуется.



Не допускайте, чтобы в баке для солевого раствора закончилась соль.



Желательно поддерживать уровень соли выше уровня воды в баке для солевого раствора.

Примечание: Прежде чем закладывать соль в бак для солевого раствора, проверьте, не остались ли в нем комплектующие изделия или упаковочные материалы.



При наличии в воде железа или марганца в концентрациях, превышающих ПДК, не допускается использование для регенерации хлорида калия (KCl)

- 2 Залейте в бак для солевого раствора 7.5 л воды.



Воду следует заливать только после установки умягчителя и засыпки соли.

- 3 Подождите 10-15 минут для создания рас-

твора нужной концентрации и приступайте к запуску умягчителя.

Запуск умягчителя

После проведения указанных действий нажмите кнопку "R" немедленной регенерации. Держите кнопку нажатой в течение 5-10 секунд, чтобы начать процесс нормальной регенерации.

При этом из системы удаляется воздух и производится подготовка аппарата к стандартной эксплуатации.

В конце стандартного цикла регенерации, который продолжается 26-40 минут (зависит от установок внутренних переключателей процессора), система будет находиться в рабочем состоянии и перейдет полностью в автоматический режим.

Для того, чтобы аппарат функционировал в

соответствии с техническими характеристиками, необходимо соблюдение всех требований, касающихся эксплуатации, технического обслуживания и замены.

«Water Boss» одна из наиболее эффективных систем для умягчения воды, имеющих в продаже. После того, как Вы настроили умягчитель, он производит умягчение воды, а также удаление железа, марганца и фильтрацию осадка в автоматическом режиме. Максимальная жесткость умягчаемой воды – 24 мг-экв/л (модель 700) и 31 мг-экв/л (модель 900), что, как правило, превосходит реально существующие характеристики воды из водоемов на территории Российской Федерации.

Умягчитель автоматически снижает концентрацию двухвалентного железа в поступающей воде с 10 мг/л до 0.3 мг/л и ниже.

Фильтрация осадка до номинала в 20 микрон

осуществляется автоматически. Во время регенерации умягчителя фильтр для удаления осадка каждый раз промывается мягкой водой.

В процессе регенерации производится автоматическая очистка всех компонентов умягчителя. Для работы умягчителя воды требуется только соль. Картриджей, которые нужно было бы заменять, в умягчителе нет.



Умягчители воды не рассчитаны на решение всех проблем качества воды. Для дополнительной очистки той части воды, которая используется для питья и приготовления пищи, рекомендуется установка после аппарата Aquaphor Water Boss бытового водоочистителя "Аквафор".

Состояния процессора в различных режимах

1 Режим работы и ожидания

При включенном процессоре на дисплее отображаются следующие параметры (см. рисунок 5 на стр. 13): оставшееся до регенерации количество воды (индикатор цифровых параметров), единицы измерения счетчика воды, режим регенерации, принудительная регенерация “96h”.

Если есть потребление воды, индикатор **Watermizer** (◆◆◆◆) мерцает; чем интенсивнее водоразбор, тем интенсивнее мерцание индикатора.

2 Регенерация

В процессе регенерации указываются номера стадий регенерации. Номер стадии мига-

ет на индикаторе. Номера стадий регенерации, мигающие на индикаторе, означают:

{01}	ОБРАТНАЯ ПРОМЫВКА
{02}	СОЛЕВАЯ РЕГЕНЕРАЦИЯ И МЕДЛЕННАЯ ПРОМЫВКА
{03}	ВТОРАЯ ОБРАТНАЯ ПРОМЫВКА
{04}	ДОЛИВ БАКА С СОЛЕВЫМ РАСТВОРОМ ВОДОЙ
{NO}	ВОЗВРАТ В РАБОЧИЙ РЕЖИМ

После регенерации индикатор вернется в рабочий режим и будет показывать число литров, оставшихся до следующей регенерации.

Список ошибок процессора

"E1"	Не найден магнит положения «Сервис»	Отключите трансформатор от электросети и включите его снова. Контроллер начнет искать положение «Сервис» снова.
"E2" *	Двигатель не вращается	Проверьте, подсоединен ли двигатель, измерьте напряжение в электросети. Если напряжение в пределах нормы и двигатель подключен нормально – двигатель или разъем неисправны.
"E3"	Смещение положения «Сервис»	В начале регенерации диск находился не в положении «Сервис». Контроллер будет автоматически пробовать установить это положение. Найдя положение «Сервис» он войдет в цикл регенерации.
"E4"	Регенерация не начинается, магнит программатора в положении «Сервис»	Шестерня на двигателе не вошла в зацепление с шестерней привода. Зубчатый механизм разрушен или собран не полностью. Заклинило клапанный механизм. Устранить неисправность, перезапустить контроллер.
"E5"	Ошибка памяти	Перезапустите контроллер (отключите трансформатор от электросети и включите его снова).

* Плата управления «Water Boss» запитана от переменного напряжения 12 В. При использовании блока питания постоянного напряжения, также будет загораться «E2»



Если в аппарате закончилась соль, Вы не сможете получить умягченную воду. Сдвиньте крышку солевого бака и засыпьте соль. Подождите 2 часа, после чего нажмите кнопку **"R" (немедленная регенерация)** и удерживайте ее в нажатом состоянии более 5 секунд.

Примечание: Длительная эксплуатация умягчителя может привести к развитию микроорганизмов в объеме ионообменной смолы и водопроводной системе, особенно в том случае, когда перед умягчителем установлены накопительные емкости. Обеззараживание умягчителя может быть произведено с помощью 5%-ного раствора гипохлорита натрия, который представляет собой активный ингредиент бытовых

отбеливателей. Для того, чтобы произвести обеззараживание умягчителя, влейте в бак для солевого раствора 25 мл раствора гипохлорита натрия (чтобы обеспечить поступление обеззараживающего раствора в умягчитель, в баке для солевого раствора должна быть вода). Включите регенерацию вручную, для чего нажмите кнопку немедленной регенерации и держите ее нажатой в течение 5 секунд.



В случае отключения электроснабжения умягчитель сохраняет в памяти запрограммированные параметры, но требует корректировки текущего времени. Если электроснабжение было отключено более 4 дней, проверьте установки процессора и перенастройте его в случае необходимости, после чего нажмите кнопку **"R" (немедленная регенерация)**

Правила хранения и транспортировки



- 1 Умягчитель хранится в полиэтиленовой упаковке, в закрытой картонной таре с фиксирующими картонными вкладышами, в закрытых помещениях с естественной вентиляцией, при относительной влажности не выше 80%, при температуре не ниже +4°C и не выше 50°C.
- 2 Транспортировка и хранение умягчителя производится только в вертикальном положении с соблюдением ориентировки в соответствии с нанесенными на упаковке пиктограммами и надписями. Запрещается кантовать умягчитель, подвергать его ударам и иным механическим воздействиям.
- 3 Умягчитель транспортируется в затаренном виде любым видом крытого транспорта в закреплённом состоянии.

Правила безопасности



- 1 При эксплуатации соблюдайте общие правила электробезопасности при пользовании электроприборами.
- 2 **Запрещается** производить ремонт умягчителя лицам, не имеющим специальной подготовки.
- 3 Перед подключением проверьте, чтобы напряжение сети соответствовало рабочему напряжению умягчителя.
- 4 **Запрещается** использовать самодельные переходники и удлинители.
- 5 Оберегайте электрический шнур от повреждений.

Примеры установок



Гарантия качества

ООО «Аквафор» гарантирует соответствие умягчителя требованиям, предусмотренным в настоящем руководстве, в течение гарантийного срока. Гарантия качества умягчителя распространяется на умягчитель и на все составляющие его части (комплектующие изделия).

Гарантийный срок

Гарантийный срок умягчителя составляет один год со дня продажи умягчителя. Эта дата фиксируется в гарантийном талоне. Гарантийный срок на комплектующие изделия равен гарантийному сроку на умягчитель и начинается течь одновременно с гарантийным сроком на умягчитель.

Гарантийный срок продлевается на время, в течение которого умягчитель не мог использоваться из-за обнаруженных в нем недостатков, при условии извещения ООО

«Аквафор» об обнаружении недостатков в течение десяти дней с момента их обнаружения.

На умягчитель (комплектующее изделие), переданный ООО «Аквафор» потребителю взамен умягчителя (комплектующего изделия), в котором в течение гарантийного срока были обнаружены недостатки, за которые отвечает ООО «Аквафор», устанавливается гарантийный срок той же продолжительности, что и на замененный.

Условия предоставления гарантии

Гарантия качества предоставляется при следующих условиях:

- 1 устранение обнаруженных потребителем в течение гарантийного срока недостатков умягчителя и составляющих его частей производилось исключительно организацией, уполномоченной ООО «Аквафор» на техническое обслуживание умягчителя и

составляющих его частей;

- 2 соблюдение потребителем правил пользования умягчителем и его хранения, установленных настоящим руководством;
- 3 соответствие параметров исходной воды (воды, подаваемой на вход) техническим требованиям, предусмотренным настоящим руководством;
- 4 соответствие количества и качества электрической энергии, подаваемой на умягчитель, требованиям, предусмотренным настоящим руководством.

ООО «Аквафор» не отвечает за недостатки умягчителя и за недостатки его составляющих частей, если эти недостатки возникли после передачи умягчителя потребителю вследствие:

- 1 нарушения потребителем правил пользова-

ния умягчителем или его хранения и транспортировки, в том числе вследствие подачи на вход умягчителя воды, исходные параметры которой не соответствуют требованиям, предусмотренным настоящим руководством, или подачи на умягчитель электрической энергии, количество и качество которой не соответствуют требованиям, предусмотренным настоящим руководством;

- 2 каких-либо действий потребителя или третьих лиц, не уполномоченных ООО «Аквафор» на прием претензий от потребителей и на производство ремонта и технического обслуживания умягчителя, по ремонту и техническому обслуживанию умягчителя или его составных частей;
- 3 иных действий третьих лиц;
- 4 непреодолимой силы.

При обнаружении недостатков умягчителя

или его комплектующих изделий потребитель обязан вызвать представителя организации, уполномоченной на проведение ремонта и технического обслуживания умягчителя, для установления причины неисправности.

Если умягчитель установлен не на территории Санкт-Петербурга или Ленинградской области, потребитель обязан предварительно оплатить проезд представителя организации, уполномоченной на проведение ремонта и технического обслуживания умягчителя, к месту установки умягчителя.

Если выявленные в течение гарантийного срока недостатки умягчителя или его комплектующих возникли до его передачи потребителю или по причинам, возникшим до этого момента, организация, уполномоченная на проведение ремонта и технического обслуживания умягчителя, выполняет гарантийный ремонт. Гарантийный ремонт выполняется бесплатно. В случае проведения

гарантийного ремонта расходы потребителя на оплату проезда представителя организации, уполномоченной на проведение ремонта и технического обслуживания умягчителя, к месту установки умягчителя подлежат компенсации.

Если выявленные в течение гарантийного срока недостатки умягчителя возникли после его передачи потребителю вследствие нарушения потребителем правил пользования умягчителем или его хранения, либо действий третьих лиц, либо непреодолимой силы, устранение недостатков умягчителя проводится на основании возмездного договора, заключаемого потребителем и организацией, уполномоченной на проведение ремонта и технического обслуживания умягчителя.

Недостатки умягчителя, выявленные по истечении гарантийного срока, устраняются организацией, уполномоченной на проведение ремонта и технического обслуживания умягчителя, на основании возмездного договора с потребителем.

Схема стандартного подключения

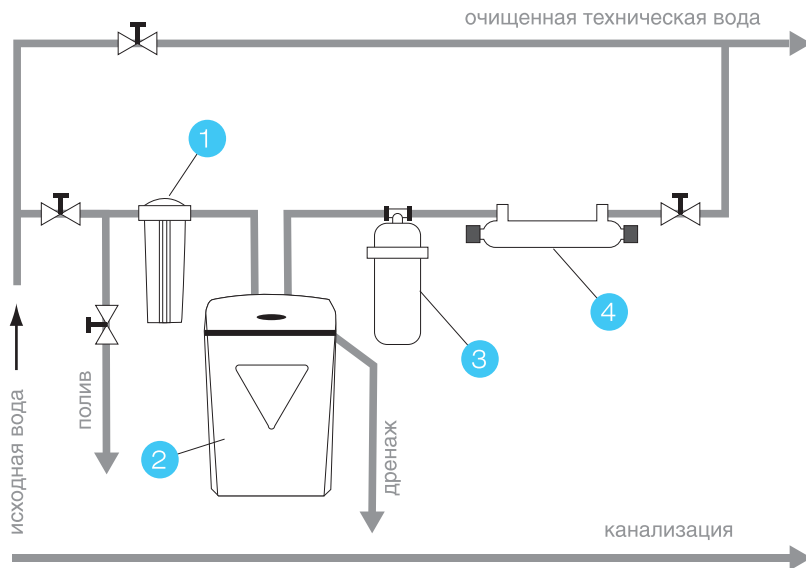

1 ПРЕФИЛЬТР
"BIG BLUE"

2 ФИЛЬТР
"WATER BOSS"
ИЛИ ДРУГОЙ
АНАЛОГИЧНЫЙ

3 ПОСТФИЛЬТР
"ВИКИНГ"

4 УФ СТЕРИЛИЗАТОР

Состав исходной воды



ПОКАЗАТЕЛЬ	ЗНАЧЕНИЕ
Железо общее, мг/л	
Жесткость, мгэкв/л	
Марганец, мг/л	
pH	

ПОКАЗАТЕЛЬ	ЗНАЧЕНИЕ
Цветность, град.	
Мутность, мг/л	
ПМО, мгО ₂ /л	
Запах (тип запаха), балл	

ТАЛОН НА ГАРАНТИЙНЫЙ РЕМОНТ*

фильтра для умягчения воды “Aquaphor Water Boss”

Срок гарантии – 1 год
со дня продажи

Заводской №*

Дата продажи*

Отметка магазина о продаже*
(печать или штамп)

Подпись продавца*

Подпись покупателя*

С условиями предоставления
гарантии и инструкцией
по эксплуатации
и комплектации ознакомлен.
Претензий не имею.

Наименование
сервисной службы

Дата монтажа

Подпись монтажника

ООО “Аквабосс”

М. П.

* Все поля гарантийного талона обязательны к заполнению. Присутствие незаполненных граф ведет к потере гарантии.



Фирмы, осуществляющие монтаж,
гарантийное и сервисное обслуживание:

Единая справочная служба

тел. (812) 325-04-00 (СПб), 8-800-333-81-00 (Москва)

Инженерный центр ООО «Аквабосс»

Россия, Санкт-Петербург, ул. Сестрорецкая, д. 3

тел. (812) 430-55-06

Россия, Санкт-Петербург, ул. Пионерская, д. 41

тел. (812) 235-67-96

e-mail: info@aquaboss.ru

e-mail: aquaboss@mail.wplus.net

www.aquaboss.ru

ООО «А-Сервис»

Россия, Москва,

ул. 3-я Хорошевская, д. 18, кор. 1

тел. (495) 66-08-100

e-mail: waterboss.msk@aquaphor.ru

Ваш региональный дилер

